



なぞなぞ

1

なかに くうきを いれると
ドーナツ みたいな
かたちになる、
プールで つかう どうぐって
なーんだ??



こたえ



うきわ
(うきぶくろ)



なぞなぞ

2

うれしい きもちや
なかよしの きもちを
あらわすために、
てを にぎりあう ことを
なんて いう??



こたえ

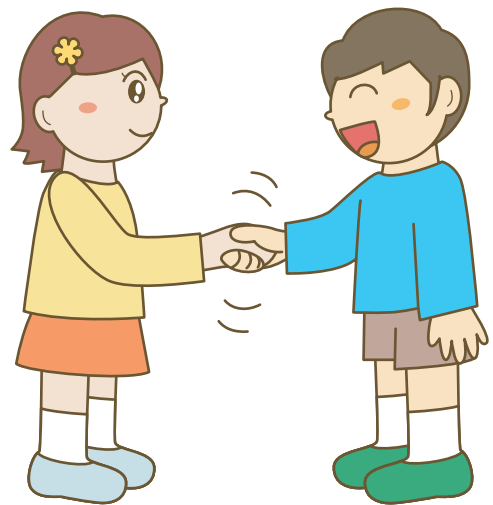

あくしゅ



なぞなぞ

3

からだじゅうに
けが はえている むしで、
「ちょう」や「が」の
こどもって、なーんだ??



こたえ

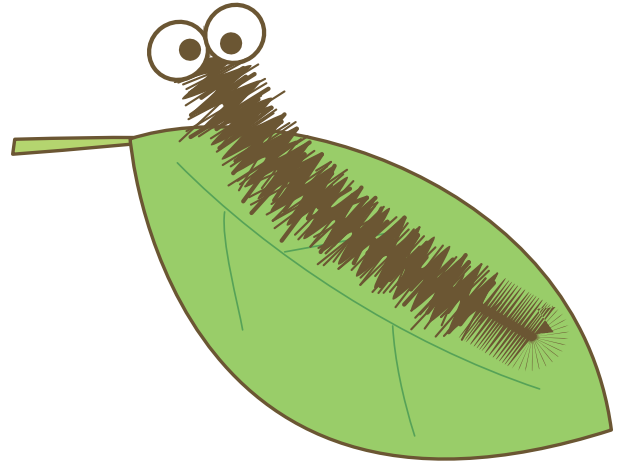

けむし



なぞなぞ

4

じかんを おしえて くれる
きかいの ことを
なんて いう??
ながい はりと
みじかい はりが あるよ。



こたえ



とけい



なぞなぞ

5

ねむっている ときに
いきを するたび、
はなや くちから での
うるさい おとって
なーに??



こたえ



いびき



なぞなぞ

6

ぴよん ぴよんと
よく はねる、
みみが ながくて
めが あかくて
しっぽの みじかい
どうぶつって なーんだ??

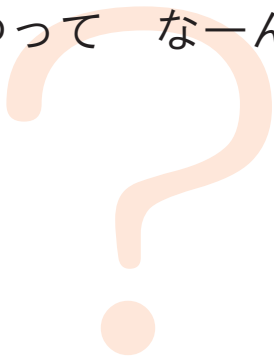

こたえ

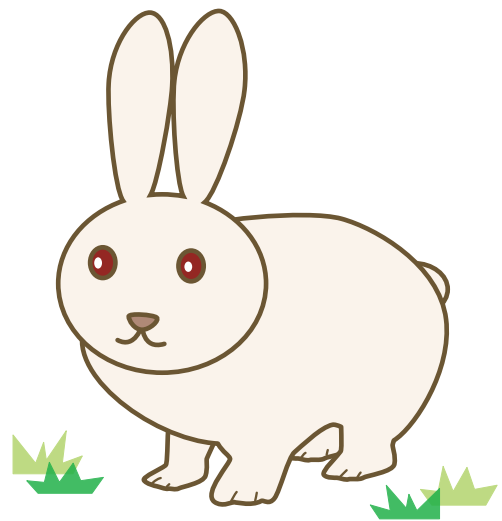

うさぎ



なぞなぞ 7

あさ はやくに さいて
ひるごろに しぼむ
らっぱの ような
かたちを した
なつの はなって なーに??



こたえ

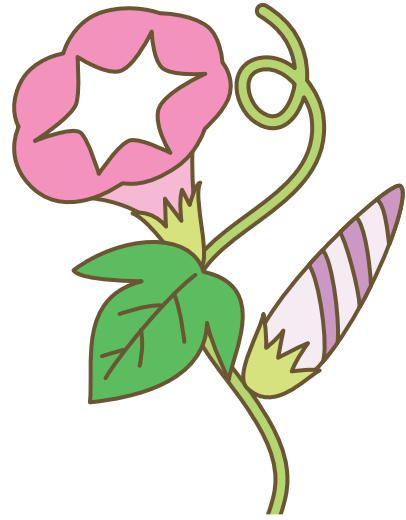

あさがお



なぞなぞ 8

じぶんより としが したの
おとこの きょうだいを
なんて いう??



こたえ



おとうと



なぞなぞ

9

ほかの ひとが
いやがる ことや
こまる ことを
わざと することを
なんて いう??



こたえ

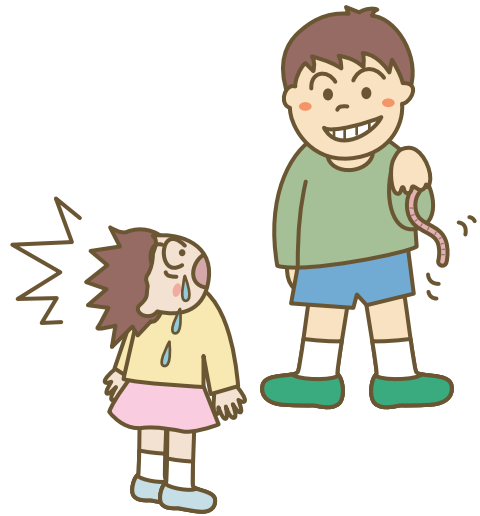

いじわる



なぞなぞ

10

そとから
かえった ときに
みずで
くちや のどを すすいで
きれいに する ことを
なんて いう??



こたえ



うがい



なぞなぞ 11

みずや おちやを 入れて
もちあるく ための
いれものって なーに??

えんそくや ピクニックにも
もって いくよ。



こたえ

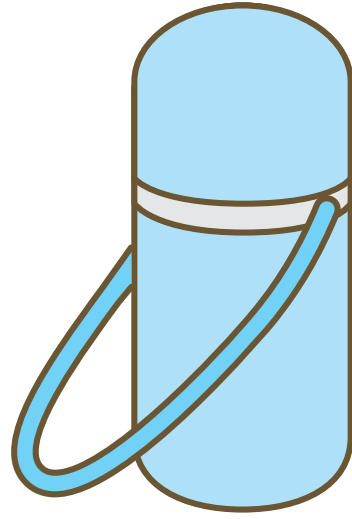

すいとう



なぞなぞ 12

すずしく なりたい ときに、
あおいで かぜを おこす
どうぐって なーに??

たけで つくった ほねに
かみ などを はってある
もの だよ。

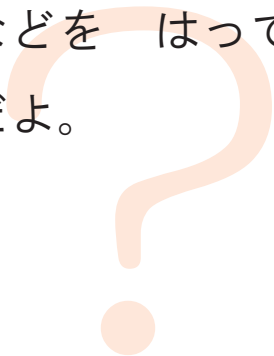

こたえ

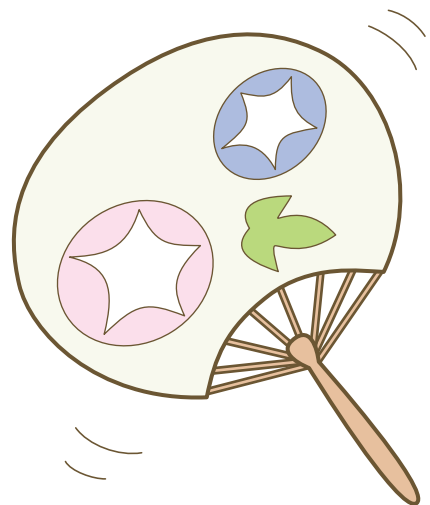

うちわ



なぞなぞ 13

そらに うかんでいる
しろくて ふわふわした
ものって なーに??

こまかい みずの つぶで
できて いるよ。



こたえ

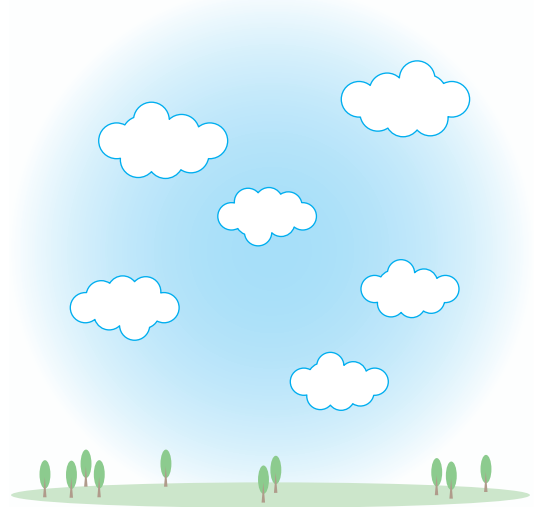

くも



なぞなぞ 14

よごれた ふく などを
せんたく して くれる
おみせの ことを
なんて いう??



こたえ



クリーニング屋さん



なぞなぞ 15

やきゅうを する とき、
ほーるを とるために
てに はめる、
かわで できた
あつい てぶくろって
なーんだ??



こたえ



ぐろーぶ



なぞなぞ 16

あみものに つかう、
ひつじの けから できた
ふとい いとって
なーに??



こたえ

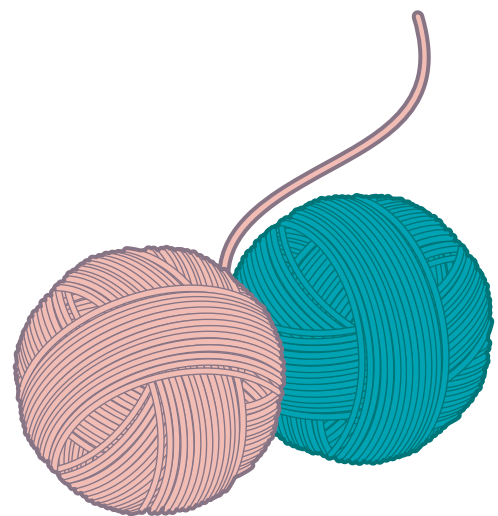

けいと



なぞなぞ 17

えんぴつで かいた
じや えを けす ために、
こすって つかう
こ^ごむで できた どうぐって
なーんだ??



こたえ



けし^ごむ^む



なぞなぞ 18

うみに すむ
からだの やわらかい
どうぶつで、
あしが 10ぽんも
あるもの なーんだ??

てきに あうと、
すみを はいて
にげるよ。

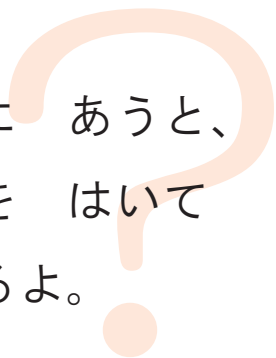

こたえ



いか



なぞなぞ 19

わに なっている ひもを
ゆびや てくびに かけて、
いろいろな かたちを
つくる あそびって
なーんだ??



こたえ



あやとり



なぞなぞ 20

すわった ままで
ねむる ことを
なんて いう??



こたえ



いねむり
(うたたね)



なぞなぞ 21

く り す ま す
クリスマスの まえの よる、
えんとつから はいって きて
こどもたちに
ぶ れ ぜ ん と
プレゼントを くばる
おじいさんって だーれ??



こたえ



さ ん た く ろ - す
サンタクロース



なぞなぞ 22

しろと くの
しまもようが ある、
うまの なかまの
どうぶつって なーんだ??



こたえ

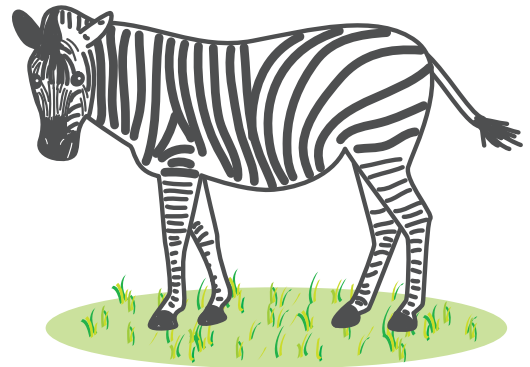

しまうま



なぞなぞ 23

とらんぷの まーくは

4つ あるよ。

だいやと すぺーどと

くろーばーと、

あと もう ひとつの

まーくはなーんだ??



こたえ



はーと
ハート



なぞなぞ 24

がらすの いれものに

いれた すなを

すこしずつ おとして、

じかんを はかる

とけいって なーんだ??



こたえ

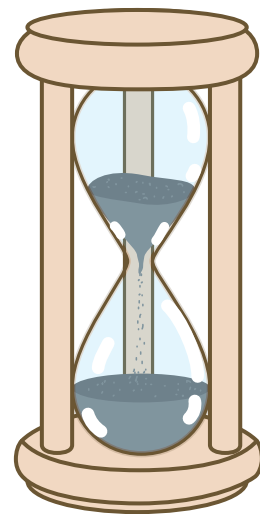

すなどけい



なぞなぞ 25

とうめいな テープの うらに
のりが ついていて、
かみを とめたり
するのに つかう
ぶんぼうぐって なーに??



こたえ

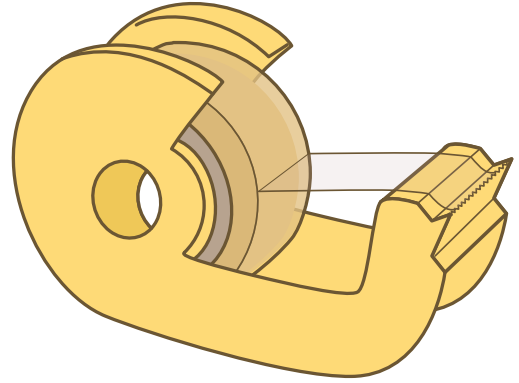

せ ろ て ー ぷ
セロテープ



なぞなぞ 26

でんきの ちからで
はねを まわして
すずしい かぜを おこす
きかいて なーんだ??



こたえ

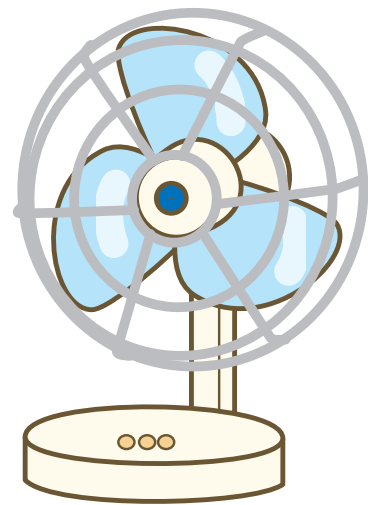

せんぷうき



なぞなぞ 27

はなと きばが ながくて
みみが おおきい、
りくに すんで いる なかで
いちばん おおきな
どうぶつって なーんだ??



こたえ

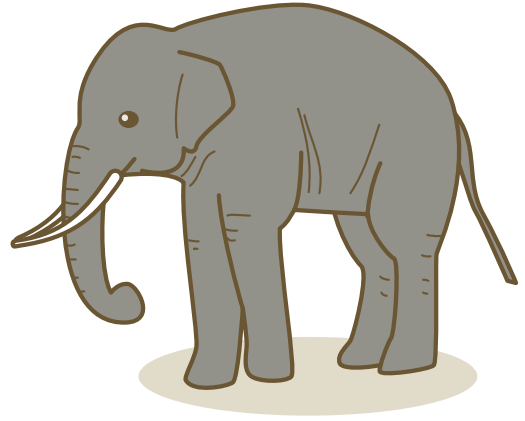

ぞう



なぞなぞ 28

あした てんきが
よくなる ように
いのって つるす、
かみや ぬので つくった
にんぎょうって なーに??



こたえ



てるてるぼうず



なぞなぞ 29

さんかくの かたちに まげた
てつの ぼうを
もう 1ぽんの
ぼうで たたいて、
おとを ならす
がきって なーんだ??



こたえ

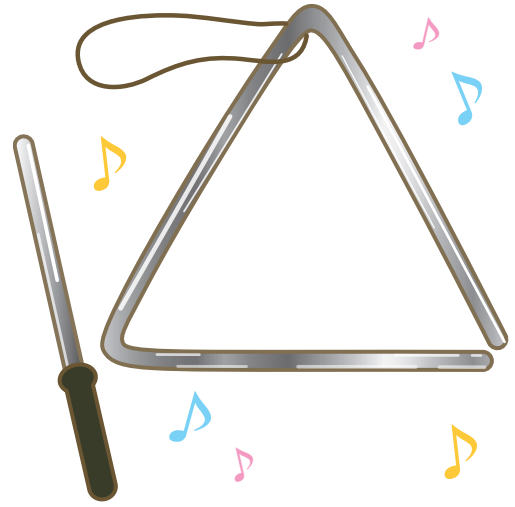

と ら い あ ん ぐ る
トライアングル



なぞなぞ 30

あめの ひや
ゆきの ひに、
あしが ぬれない ように
する ために はく
ゴムで できた
ながい くつって
なーに??

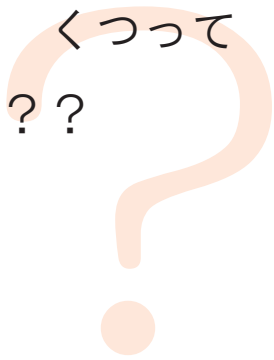

こたえ



ながぐつ



なぞなぞ 31

まるい ^{ぱん}パンに
はんばーぐを はさんだ
たべものを
なんて いう??



こたえ

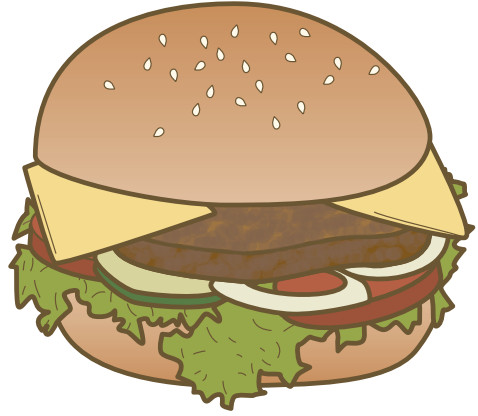

はんばーがー
ハンバーガー



なぞなぞ 32

あたまの うえに
あかい とさかの ある
ほとんど とべない
とりって なーんだ??
その とりの
にくや たまごは
たべられるよ。

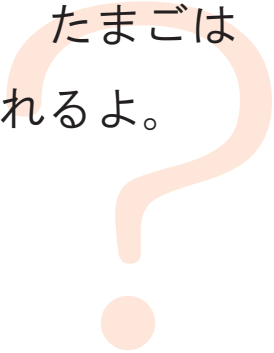

こたえ

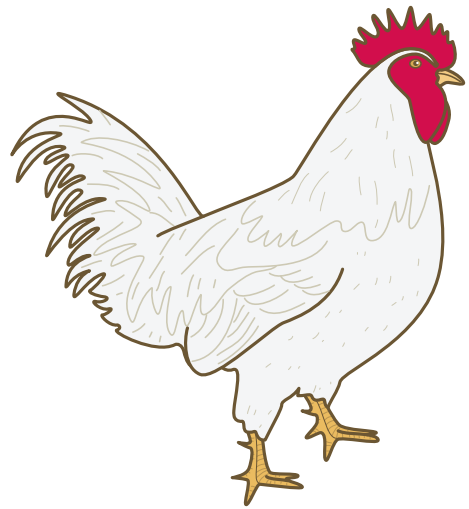

にわとり



なぞなぞ 33

うしや うまや
 ひつじ などを
 つながないで はなして かう
 ひろい ところを
 なんて いう??



こたえ

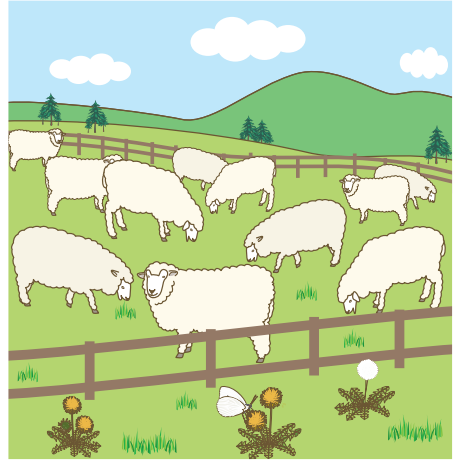

ぼくじょう
 (まきば)



なぞなぞ 34

まぶたの うえに、
 よこに ほそながく
 ならんで はえている
 けの ことを
 なんて いう??



こたえ

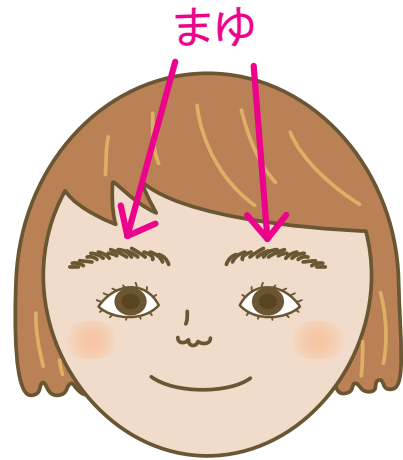

まゆ
 (まゆげ)



なぞなぞ 35

コンクリートが
かたまらない ように
まぜながら はこぶ
じどうしゃって なーに??



こたえ

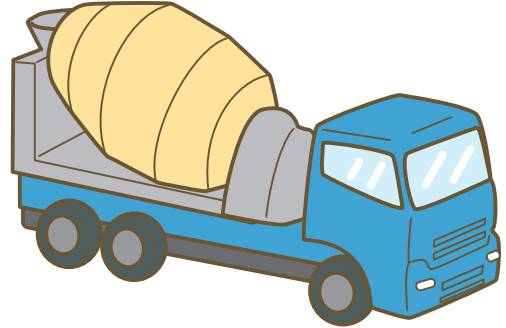

み き さ ー
ミキサーしゃ



なぞなぞ 36

およぐ ときに
きる ふくを
なんて いう??



こたえ

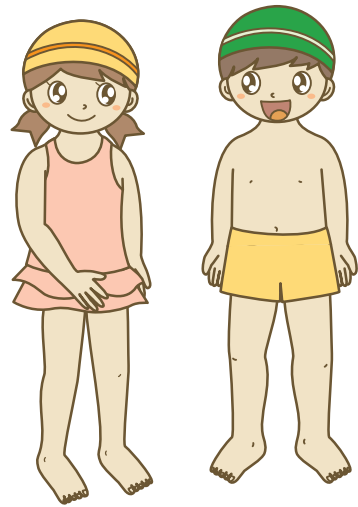

みずぎ



なぞなぞ 37

さばくの たびで
ひとや にもつを はこぶ
せなかに こぶの ある
どうぶつって なーんだ??



こたえ

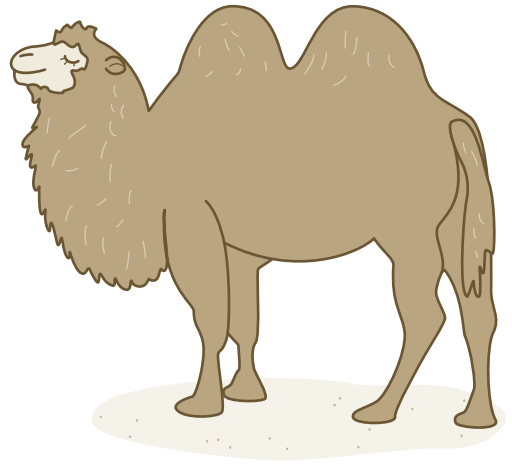

らくだ



なぞなぞ 38

プレゼントや かみのけを
むすぶ、
きれいな ほそい ぬのって
なーんだ??



こたえ



りぼん
リボン



なぞなぞ 39

はがきや てがみを
だすときに 入れる
あかい はこって
なーんだ??



こたえ

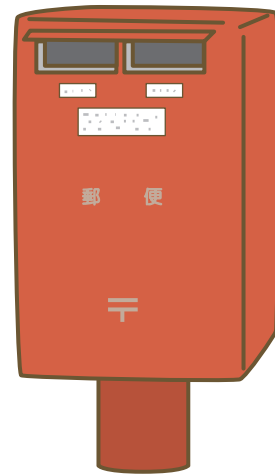

ほ す と
ポスト



なぞなぞ 40

にわたりの ひなの ことを
なんて いう??



こたえ

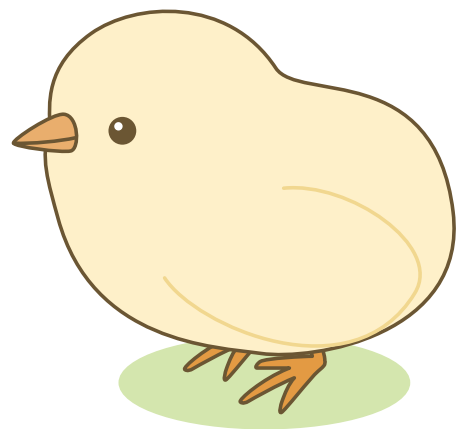

ひよこ



なぞなぞ 41

まちの あちこちに ある、
おまわりさんが いる
たてものを
なんて いう??



こたえ

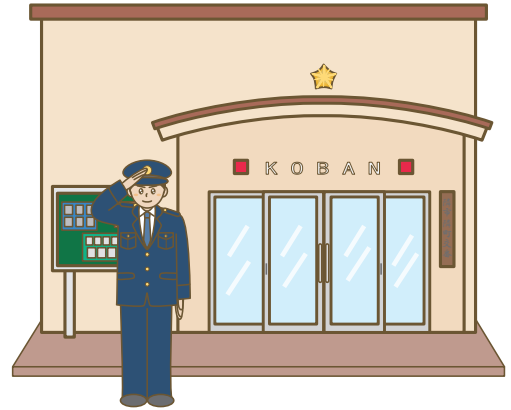

こうばん



なぞなぞ 42

レストランで
りょうりを つくる
おしごとの ひとを
なんて いう??



こたえ



こっくさん
コックさん



なぞなぞ 43

いえを たてたり
なおしたり する
おしごとの ひとを
なんて いう??



こたえ

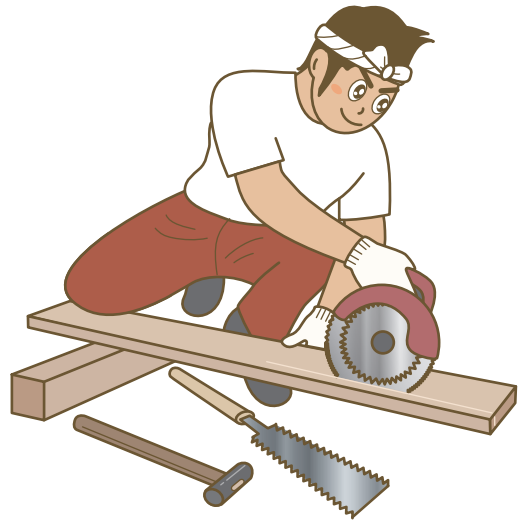

だいく



なぞなぞ 44

みずが ひえて
つめたく なって
かたまった ものを
なんて いう??



こたえ

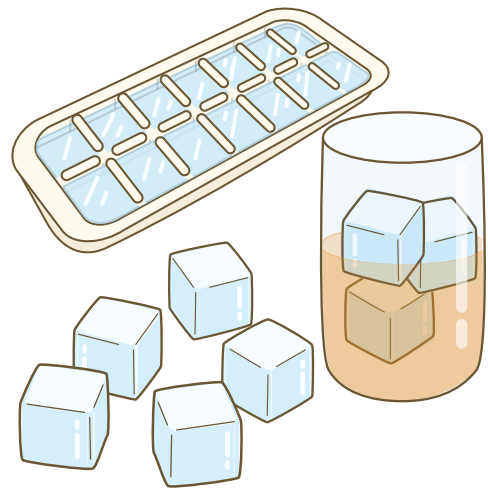

こおり



なぞなぞ 45

きゅうばんの ついた
あしが 8ぽんも ある、
うみの そこに すむ
どうぶつ って
なーんだ??

てきに あうと、
すみを はいて
みを まもるよ。



こたえ

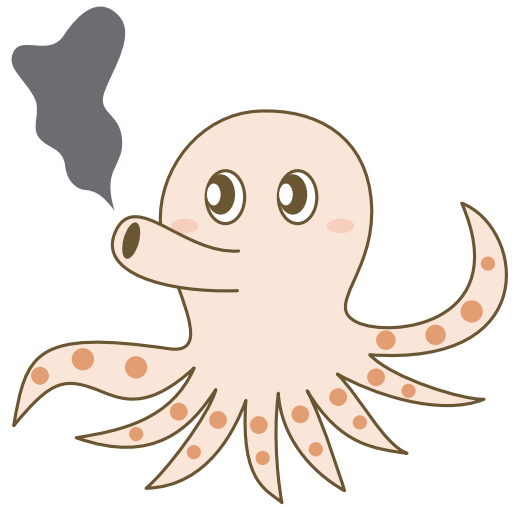

たこ



なぞなぞ 46

サンタクロースの そりを
ひくと いわれて いる、
さむい ところに すむ
しかの なかまの どうぶつ
なーんだ??

えだの ような
おおきな つのが あるよ。



こたえ

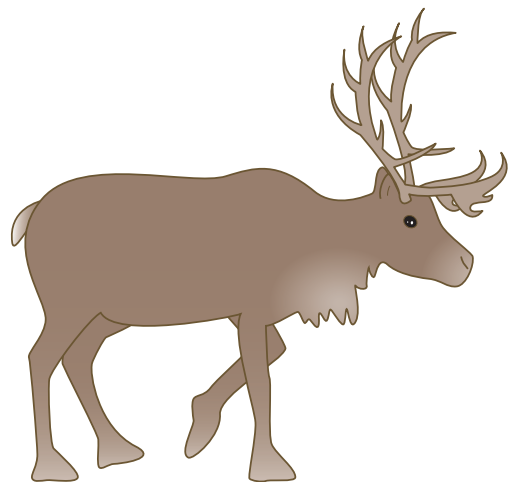

と な か い
トナカイ



なぞなぞ 47

うみの そくに すむ、
ひらたい ほしの
かたちを した どうぶつ
なーに??

かいや うにを たべて
いきて いるよ。



こたえ



ひとで



なぞなぞ 48

ねる ときに、
あたまの したに おいて、
あたまを のせる もの
なーに??



こたえ

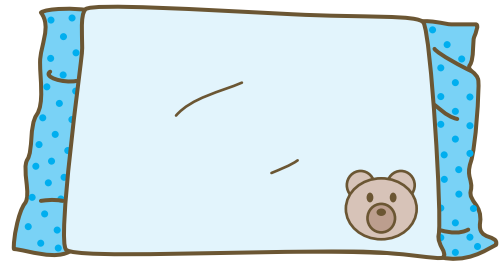

まくら



なぞなぞ 49

さいれん
サイレンが ついて いる、
おまわりさんが のるための
じどうしゃは
なーんだ??



こたえ



ば と か あ
パトカー



なぞなぞ 50

おなじ おかあさん から
ふたり いっしょに うまれた
きょうだいの ことを
なんて いう??



こたえ

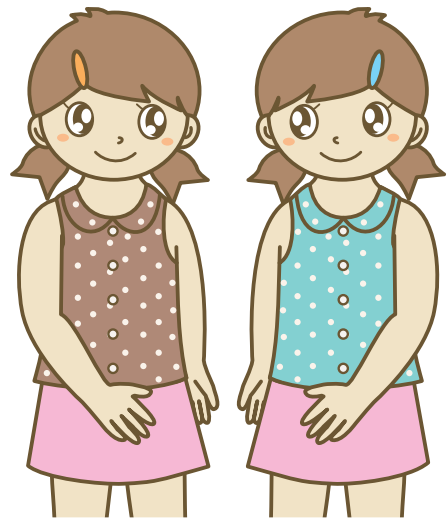

ふたご