

■ かん字のれんしゅう（一ねんせい）

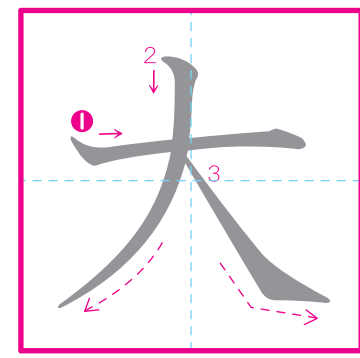

たい だい おお おお おお  
 たい だい おおーい に おおーき い

大	だい
大	す
大	き

大	たい
大	へ
大	ん

大	おお
大	き
大	い

✿ 「大」をつかってぶんをつくりましょう。

大 おお  
 大 き き  
 大 な な  
 大 か か  
 大 め め  
 大 が が  
 大 い い  
 大 る る。

大	大	大
大	大	大
大	大	大

✿ 「大」のつくことばをかきましょう。



■ かん字のれんしゅう（一ねんせい）

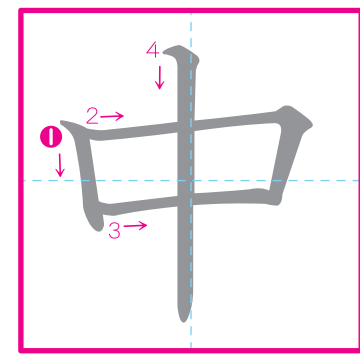

なか  
ちゅう  
じゅう

一	いち
日	にち
中	じゅう

中	ちゅう
学	がっ
校	こう

中	なか
に	に
わ	わ

✿ 「中」をつかってぶんをつくりましょう。

はこの中の中をみる。



中	中	中
	中	中
		中

✿ 「中」のつくことばをかきましょう。

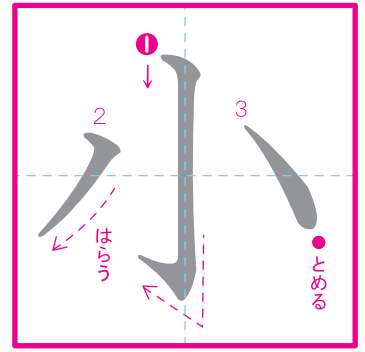
■ かん字のれんしゅう（一ねんせい）

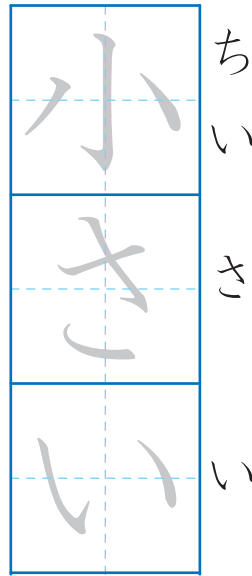
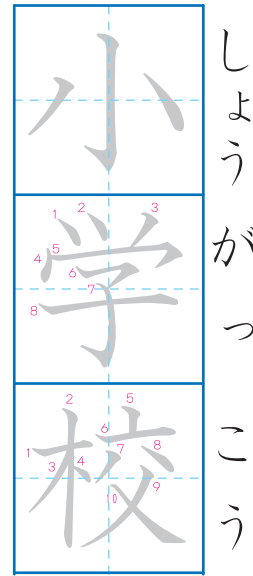
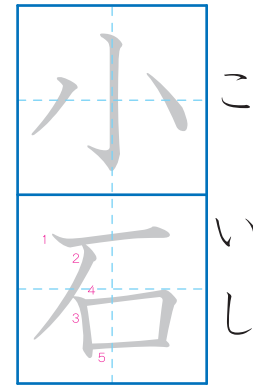

お こ しょう ちいーさい



お  
が  
わ  
で  
あ  
そ  
ん  
だ。  
○

✿ 「小」をつかってぶんをつくりましょう。

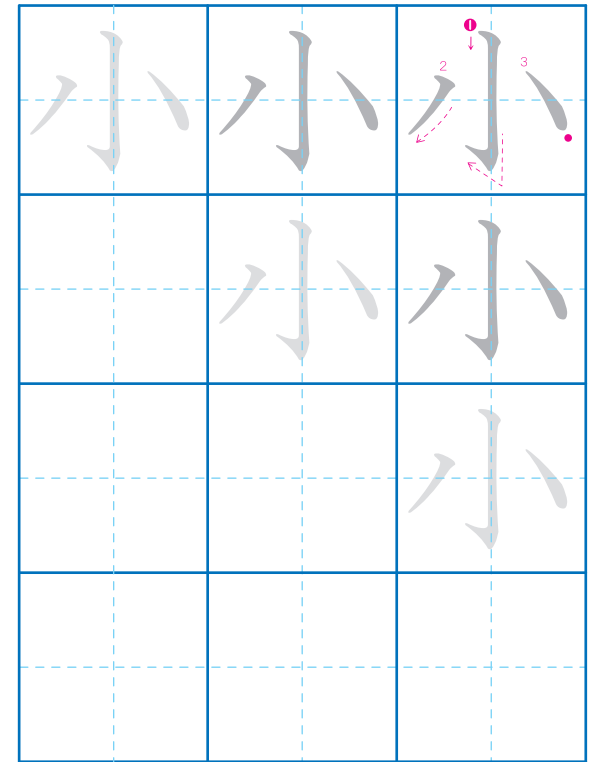

✿ 「小」のつくことばをかきましょう。

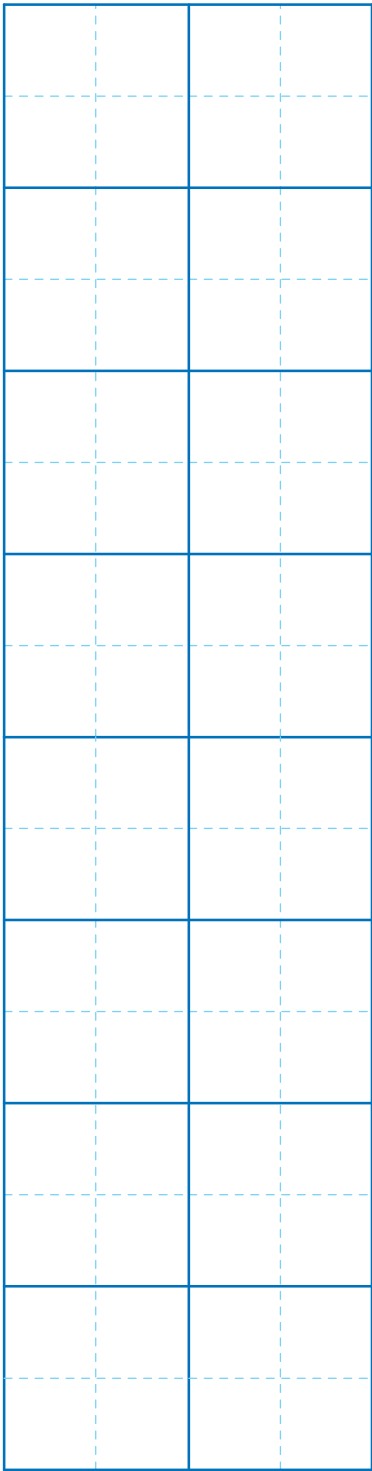
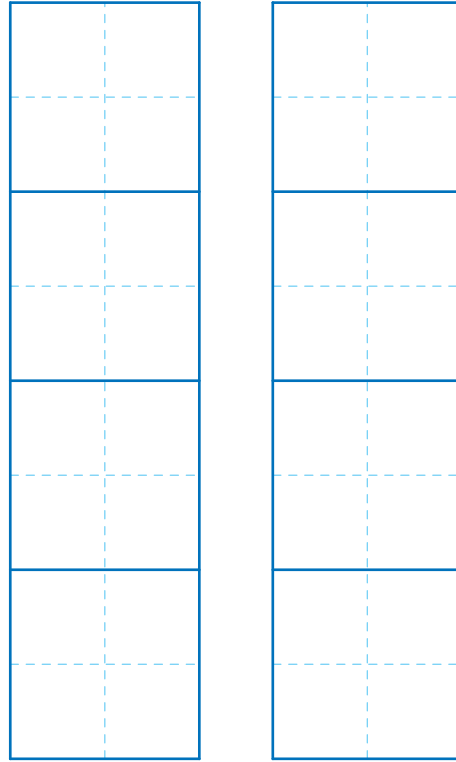

■ かん字のれんしゅう（一ねんせい）

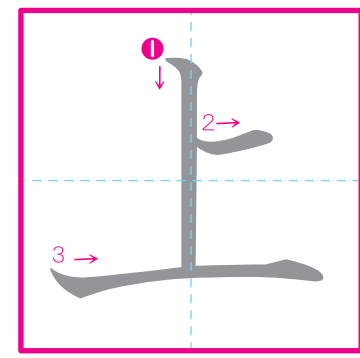

- うえ
- あーげる
- あーがる
- のぼーる
- うわ
- かみ
- じょう

木	き
の	
上	うえ

上	あ
げ	
る	

上	うわ
ぎ	

上	上	上
	上	上
		上

川	かわ
上	かみ

上	じょう
下	げ

✿ 「上」をつかってぶんをつくりましょう。  
のぼ

さ
か
を
上
る。

■ かん字のれんしゅう (一ねんせい)

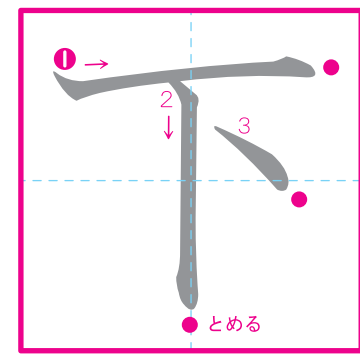

- おろす
- くだす
- さがる
- しりぞく
- くだる
- さげる
- しりぞく
- しりぞく

げか

木	き
の	
下	した

下	さ
げ	
る	

下	げ
校	こう

さ
か
を
下
る

川	かわ
下	しも

くだ

下	下	下
	下	下
		下
		下
		下

✿ 「下」をつかってぶんをつくりましょう。

山	やま
を	
下	お
り	
る。	

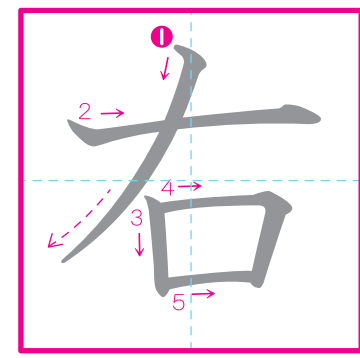

■ かん字のれんしゅう（一ねんせい）

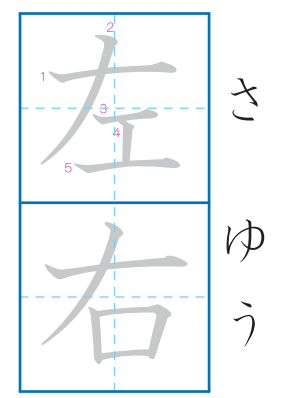

う ゆう みぎ  
う ゆう

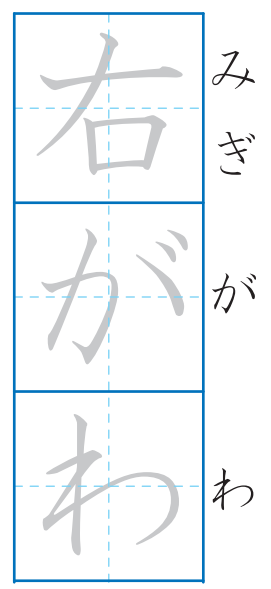

さ ゆう



みぎ が わ

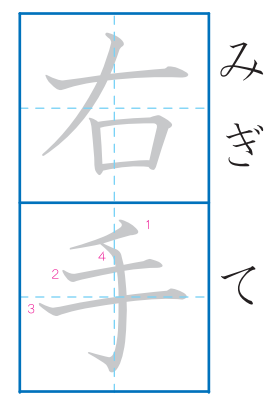

みぎ て

✿ 「右」をつかってぶんをつくりましょう。

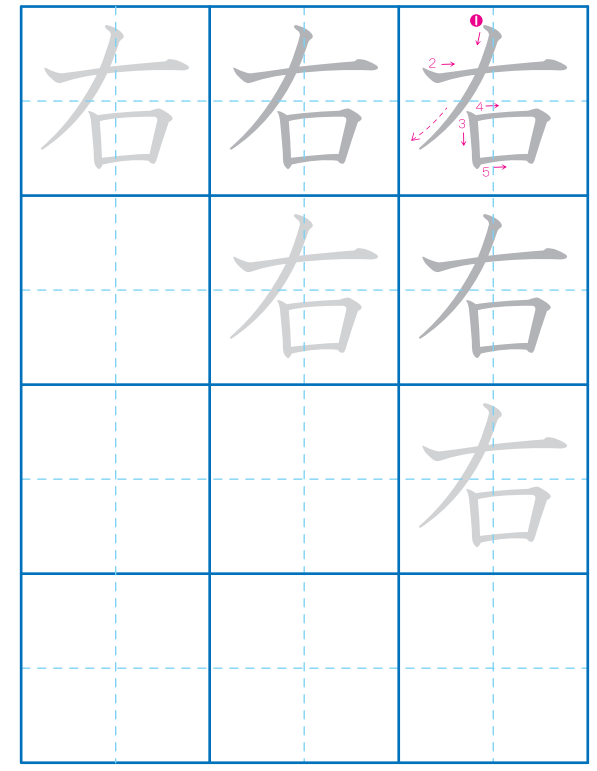

✿ 「右」のつくことばをかきましょう。

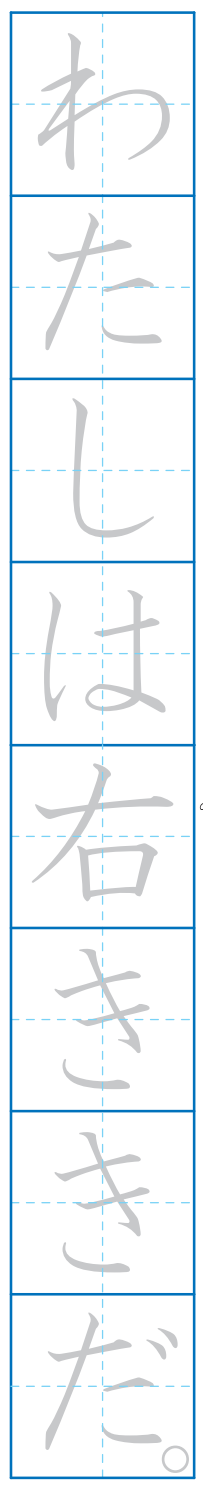
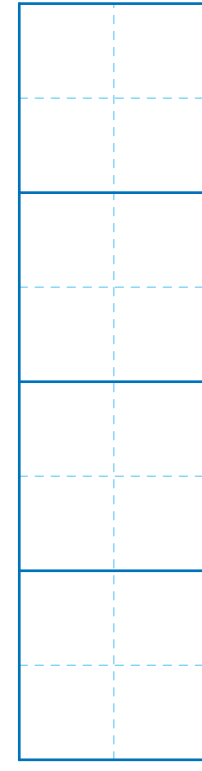
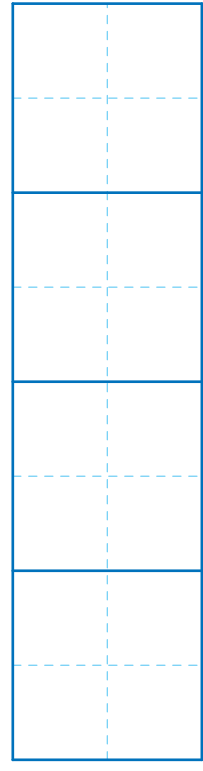

みぎ

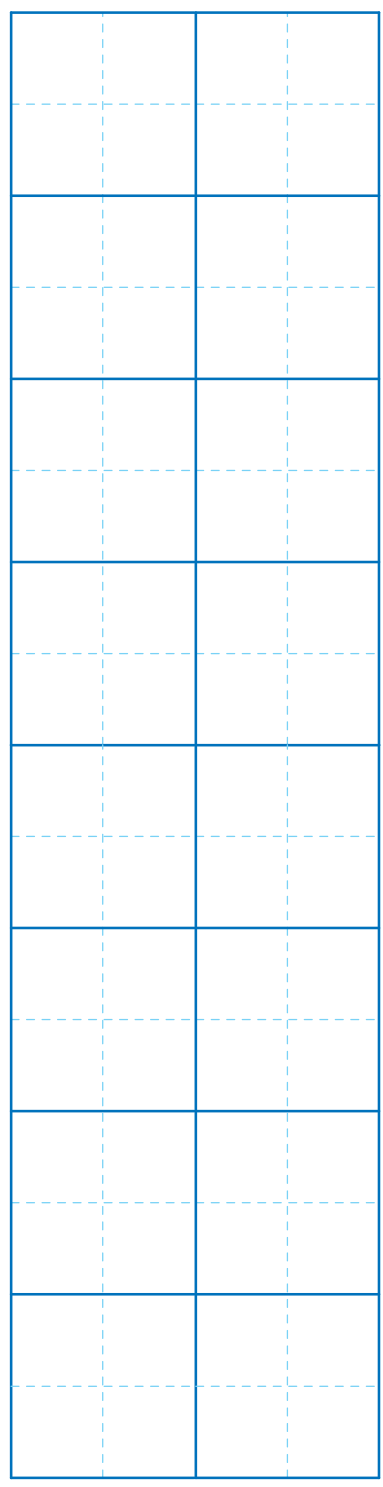

■ かん字のれんしゅう（一ねんせい）

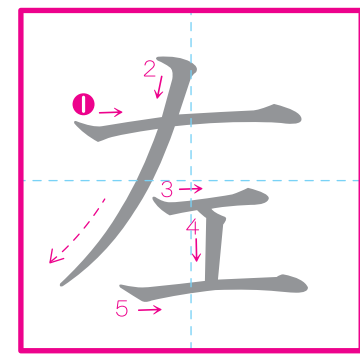

さ ひだり  
さ ひだり

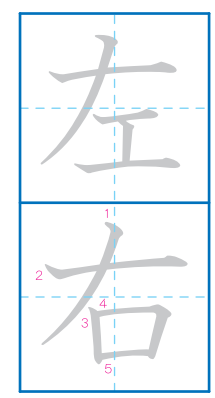

さ  
ゆう

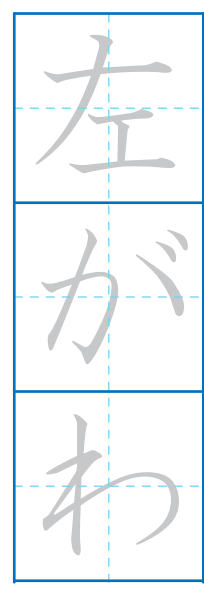

ひだり  
が  
わ

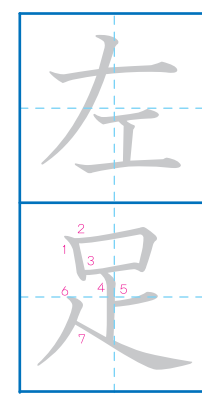

ひだり  
あし

✿ 「左」をつかってぶんをつくりましょう。

か  
ど  
を  
左  
に  
ま  
が  
る。

ひだり

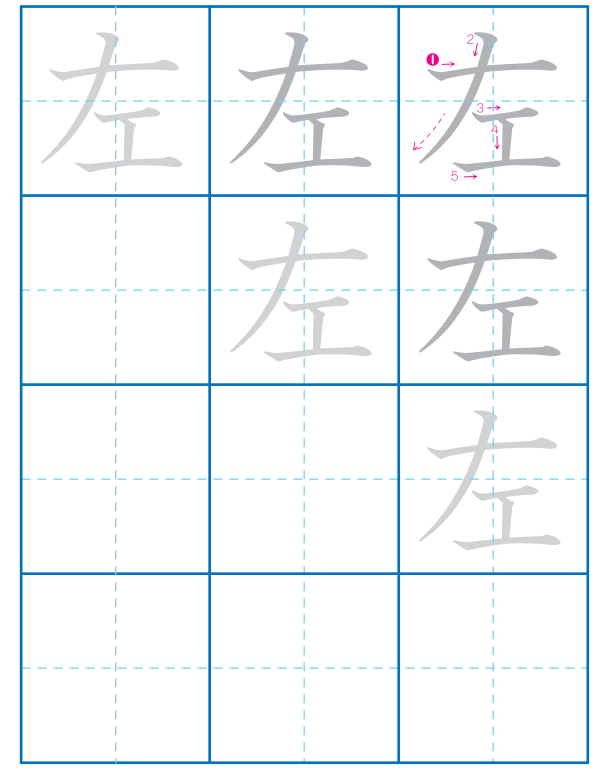

✿ 「左」のつくことばをかきましょう。

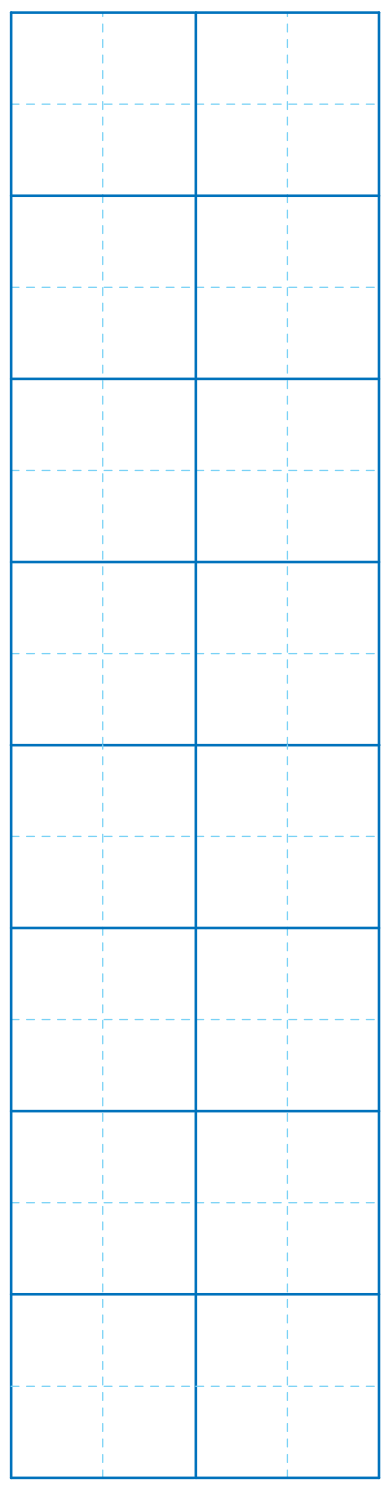
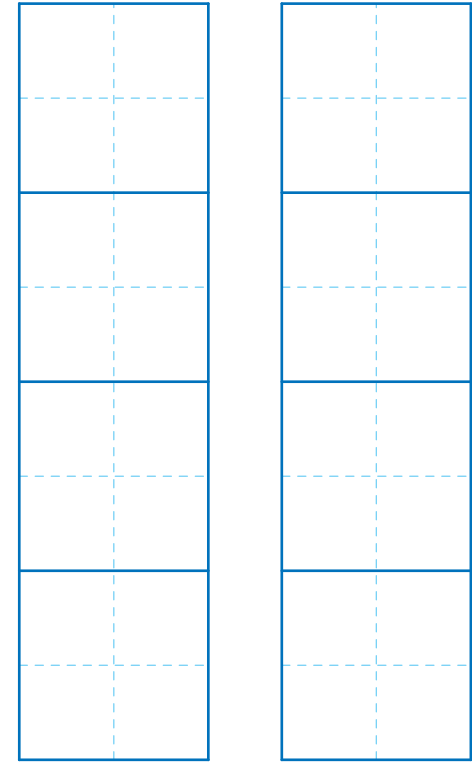

■ かん字のれんしゅう（一ねんせい）

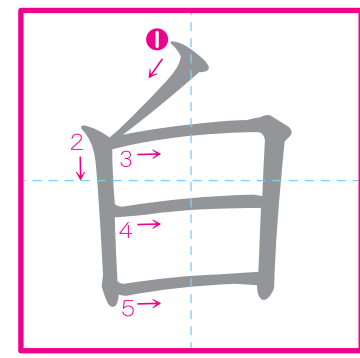

はく しろ しら しろ  
く ー い



白	しろ
白	ぐ
白	み

白	しろ
白	い
花	はな

空	くう
白	はく

✿ 「白」をつかってぶんをつくりましょう。

しろ  
い  
く  
つ  
を  
か  
っ  
た。



白	白	白
	白	白
		白

✿ 「白」のつくことばをかきましょう。



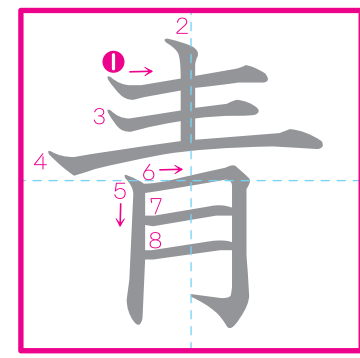

■ かん字のれんしゅう（一ねんせい）



せい あお  
い おーい

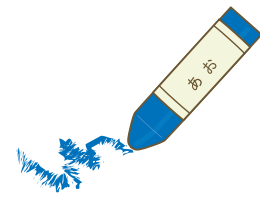

青	青	青
	青	青
		青
		青

青	あ
い	お

青	せ
年	い
	ね
	ん

青	あ
空	お
	ぞ
	ら

✿ 「青」のつくことばをかきましょう。

青	
む	
し	

✿ 「青」をつかってぶんをつくりましょう。

青
森
に
す
ん
で
い
る。

■ かん字のれんしゅう (一ねんせい)

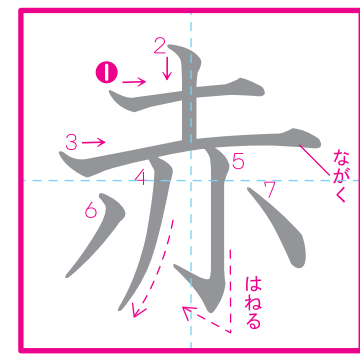

あか  
あかーい  
あかーらむ  
あかーらめる  
せき

くるま

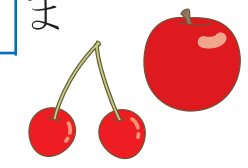

あか  
あか  
くるま

あか  
あか  
あか

せき  
せき  
せき

あか  
あか  
あか  
あか  
あか  
あか  
あか  
あか  
あか  
あか

あか  
あか  
あか  
あか  
あか  
あか  
あか  
あか  
あか  
あか

✿ 「赤」のつくことばをかきましょう。

赤 赤 赤  
赤 赤 赤  
赤 赤 赤

赤 赤 赤  
赤 赤 赤  
赤 赤 赤

■ かん字のれんしゅう（一ねんせい）

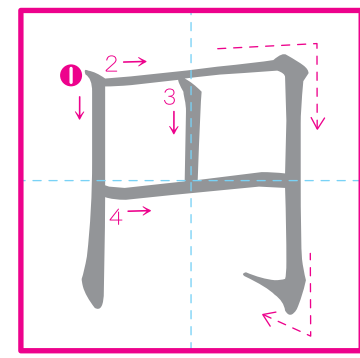

えん  
まるい



円	まる
い	い

円	えん
ば	ば
ん	ん

円	えん
け	け
い	い

✿ 「円」をつかってぶんをつくりましょう。

じゅう ぶん  
えん  
だ ま

十
円
玉
を
ひ
ろ
っ
た。

円	円	円
	円	円
		円

✿ 「円」のつくことばをかきましょう。



■ かん字のれんしゅう（一ねんせい）

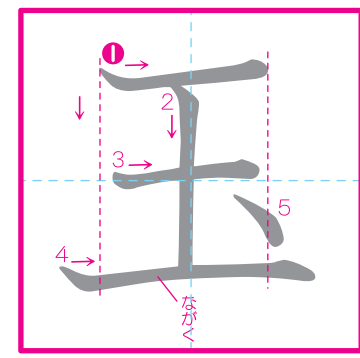

たま  
ぎよく

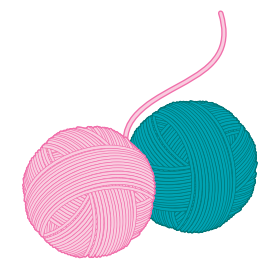

たまむし  
玉虫

ひやくえん  
だま  
百円玉

たまたま  
たまご  
玉手ばこ

✿ 「玉」をつかってぶんをつくりましょう。

玉	玉	玉
玉	玉	玉
玉	玉	玉
玉	玉	玉

✿ 「玉」のつくことばをかきましょう。

玉にきざ

十円玉



だま

シ
ヤ
ボ
ン
玉
を
ふ
く。

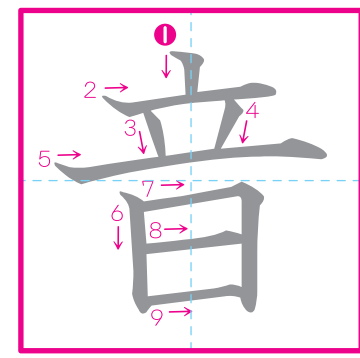
■ かん字のれんしゅう (一ねんせい)

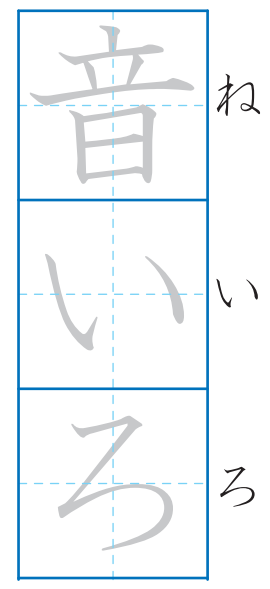
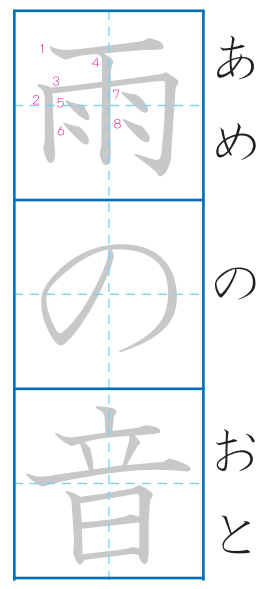
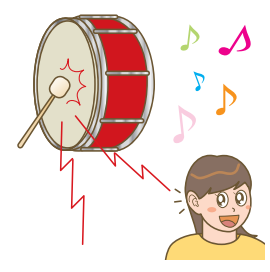
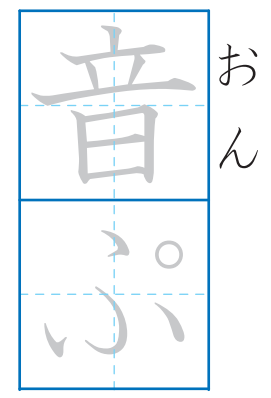

ね おん おと  
ん と



✿ 「音」をつかって ぶんをつくりましょう。

音  
が  
く  
か  
い  
に  
い  
く。

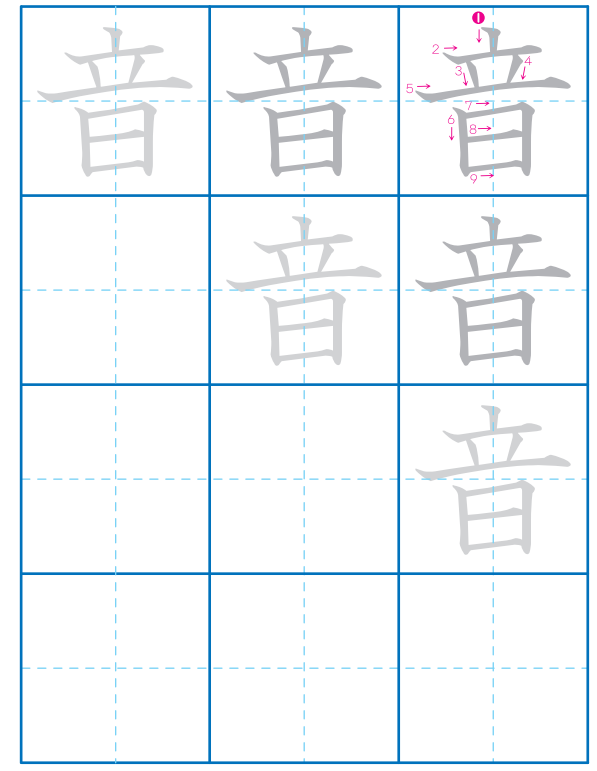

✿ 「音」のつくことばをかきましょう。

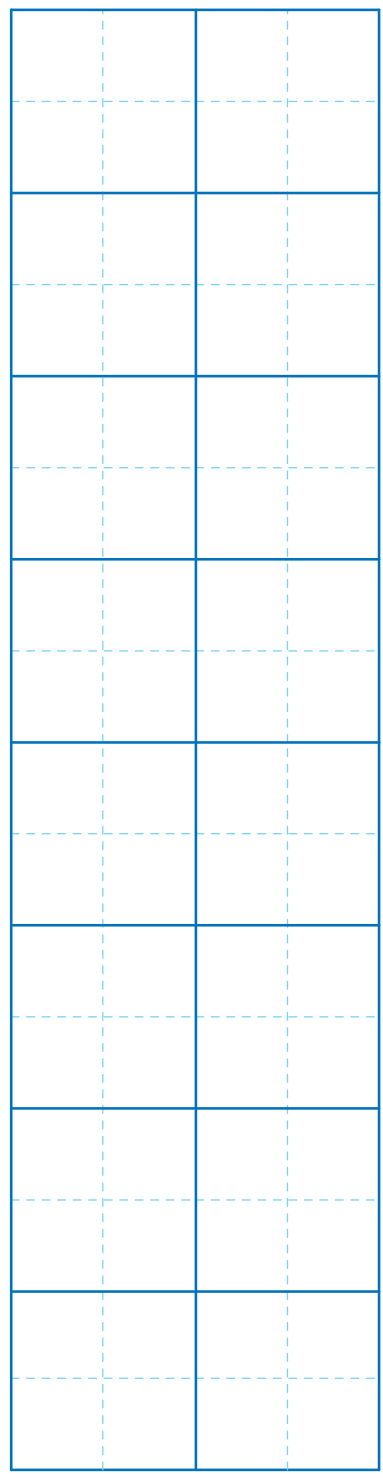
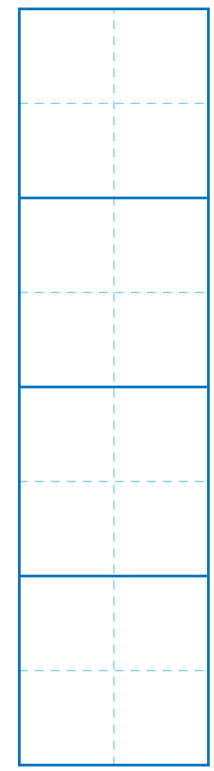
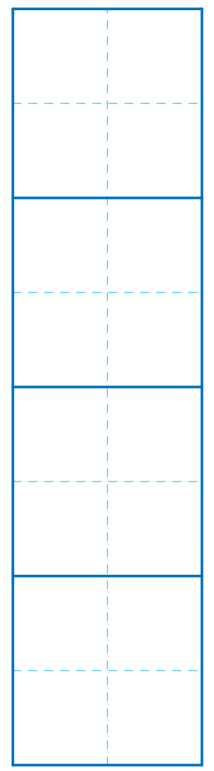

■ かん字のれんしゅう (一ねんせい)

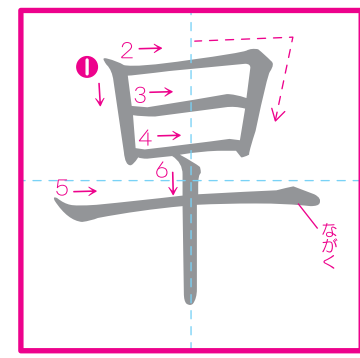

はやーい  
はやーまる  
はやーめる  
そう

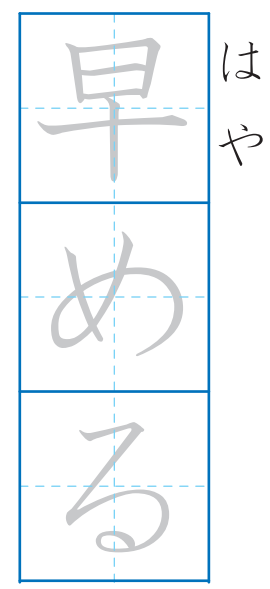
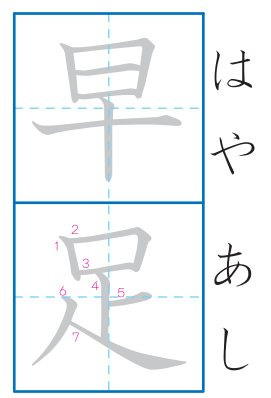
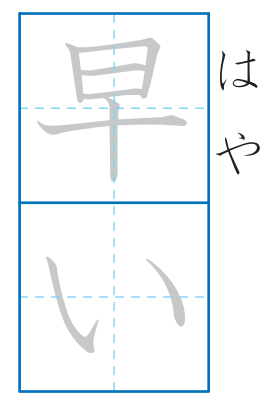

✿ 「早」をつかってぶんをつくりましょう。

けさは早くおきた。

早	早	早
	早	早
		早

✿ 「早」のつくことばをかきましょう。

■ かん字のれんしゅう（一ねんせい）

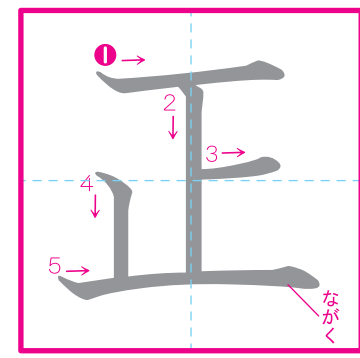

ただーしい  
ただーす  
まさ  
せい  
しょう

ただ  
正  
し  
い

ただ  
し  
せ  
い  
を  
正  
す

せい  
正  
か  
い

しょう  
正  
じ  
き

まちがいを正す。

Blank grid for writing practice.

✿ 「正」をつかってぶんをつくりましょう。

ただ



Grid for tracing the kanji '正'. The top row contains three '正' characters. The first has stroke order numbers 1-5. The second has stroke order numbers 1-5. The third has stroke order numbers 1-5. Below are two rows of empty grid cells for practice.